

UT202

Návod k obsluze

Souhrn

Tento návod k obsluze obsahuje bezpečnostní pravidla a varování. Prosím, čtěte pozorně odpovídající informace a striktně dodržujte pravidla uvedená jako **varování** a **poznámky**.

Varování

Prosím, čtěte před použitím přístroje pozorně bezpečnostní informace a pravidla pro bezpečnou práci, abyste se vyhnuli úrazu elektrickým proudem nebo zranění.

Digitální měřicí přístroj typu UT201/UT202 (dále označovaný pouze jako měřič nebo přístroj) je se svým 3 a 1/2 místným displejem, stabilní činností a moderním vzhledem vysoce spolehlivým příručním klešťovým měřicím přístrojem.

Multimetr využívá širokou škálu integrovaných obvodů s dvojitým integrovaným A/D převodníkem, jejichž jádro obsahuje také přepětovou ochranu.

Multimetr měří AC/DC napětí, AC proud, odpor, teplotu (°F a °C), test diod a kontinuity a další.

Rozbalení

Rozbalte obal a vyjměte přístroj. Zkontrolujte, zda balení obsahuje následující položky:

| Položka | Popis | Množství |
|---------|---|----------|
| 1 | Návod k obsluze | 1 ks |
| 2 | Měřicí sondy | 1 ks |
| 3 | Bodová kontaktní teplotní sonda (pouze model UT202) | 1 ks |
| 4 | Baterie 1.5V AAA | 2ks |

Pokud některá položka chybí nebo je poškozena, kontaktujte, prosím, ihned svého dodavatele.

Bezpečnostní informace

Tento měřič odpovídá normě IEC61010 v imisním limitu 2, přepětová kategorie CAT II (600V), CATIII (300V) a má dvojitou izolaci.

Používejte tento měřič pouze způsobem uvedeným v tomto návodu, jinak může dojít ke snížení ochrany poskytnuté tímto přístrojem.

V tomto návodu jsou jako „**Varování**“ označeny podmínky a činnosti, které ohrožují uživatele nebo mohou poškodit měřidlo nebo testované zařízení.

Jako „**Poznámka**“ jsou uvedeny informace, kterým je třeba věnovat pozornost.

Mezinárodní elektrické symboly použité na přístroji a v tomto manuálu jsou vysvětleny v části „Mezinárodní elektrické symboly“.

Varování













Abyste se vyhnuli úrazu elektrickým proudem nebo zranění a zabránili případnému poškození přístroje nebo měřeného obvodu, dodržujte následující pravidla:

- **Před použitím přístroje zkontrolujte jeho kryt. Nepoužívejte přístroj s poškozeným krytem. Hledejte ulomené části krytu nebo chybějící plast. Věnujte pozornost izolaci v okolí konektorů.**
- **Zkontrolujte měřicí přívody, zda nemají poškozenou izolaci nebo odhaleny vodivé části. Zkontrolujte je, zda nejsou přerušeny. Poškozené měřicí přívody před měřením nahradte přívody stejného typu nebo specifikace.**
- **Nepřivádějte na přístroj napětí.**
- **Otočný prepínač by měl být nastaven do požadované polohy před spuštěním měření a změna rozsahu by neměla být prováděna v průběhu měření. Vyhnete se tím poškození přístroje.**
- **Abyste se vyhnuli úrazu elektrickým proudem nebo poškození přístroje, nepřivádějte mezi svorky a uzemnění větší napětí než 60VDC nebo 30 V_{rms} (AC).**
- **Při měření používejte správné svorky, režim a rozsah pro dané měření.**
- **Přístroj nepoužívejte ani neskladujte v prostředí s vysokou teplotou nebo vlhkostí, ve výbušném nebo hořlavém prostředí nebo v silném magnetickém poli. Ve vlhku může dojít ke zhoršení vlastností přístroje.**
- **Vyměňte baterii ihned poté, co se objeví indikace . S vybitou baterií může tento přístroj udávat neplatné hodnoty, které mohou vést k úrazu elektrickým proudem a zranění.**
- **Před otevřením krytu přístroje odpojte měřicí přívody a přístroj vypněte.**
- **Při opravě používejte pouze náhradní díly stejného typu nebo specifikace.**
- **Vnitřní obvody přístroje by neměly být svévolně upravovány, aby se předešlo poškození přístroje a úrazu.**
- **Tento přístroj je určen pro vnitřní použití.**
- **Pro čištění povrchu použijte měkký hadřík a slabý roztok čisticího prostředku. K čištění nepoužívejte abrazivní prostředky nebo**

rozpouštědla. Vyhněte se tím korozi, poškození a úrazu.

- Pokud přístroj nepoužíváte, vypněte jej. Před delším nepoužíváním vyjměte baterii.
- Pravidelně kontrolujte baterii, která může po delší době používání začít téct. Tekoucí baterii ihned vyměňte, protože by mohla poškodit přístroj.

Mezinárodní elektrické symboly

| | |
|---|---|
|  | AC (střídavý) proud |
|  | DC (stejnoseměrný) proud |
|  | AC (Střídavá složka) nebo DC (Stejnoseměrná složka) |
|  | Uzemnění. |
|  | Dvojitá izolace. |
|  | Slabá vnitřní baterie. |
|  | Dioda. |
|  | Pojistka. |
|  | Test kontinuity |
|  | Test kapacity |
|  | Varování. Podívejte se do návodu k obsluze. |
|  | Odpovídá normám Evropské unie. |

Popis přístroje

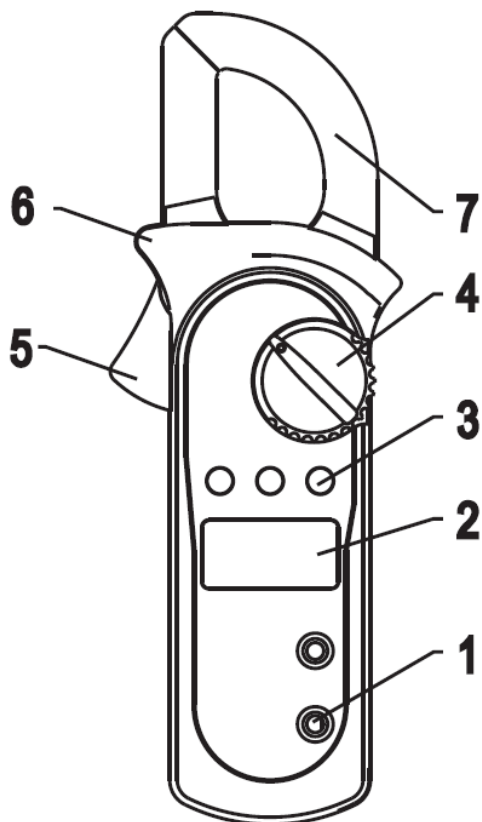







1. Vstupní zdířky
2. LCD Displej
3. Funkční tlačítko
4. Otočný přepínač
5. Úchyt. Stisknutím tohoto úchytu otevřete čelisti multimetru. Po jeho uvolnění dojde k zavření čelistí.
6. Místo pro držení multimetru, aby došlo k zabránění dotyku rukou živých částí.
7. Čelisti pro měření proudu procházejícího vodičem.

Otočný přepínač





V následující tabulce jsou uvedeny informace o polohách otočného přepínače:

| Pozice otočného přepínače | Funkce |
|---|--|
| OFF | Slouží pro vypínání multimetru |
|  | Měření AC (střídavého) napětí v rozsahu 4 až 600V nebo měření stejnosměrného (DC) napětí v rozsahu 400mV až 600V |

| | |
|---|---|
|  |  Test kontinuity  Měření rezistorů v rozsahu 400ohmů až 40Mohmů  Test diod  Měření kapacity v rozsahu 4nF až 200uF |
| °C/°F | Model UT202: Měření teploty |
| Hz | Měření frekvence v rozsahu 10Hz až 10MHz |
|  | Měření střídavého (AC) proudu v rozsahu 0.001A až 400A |







Ovládací tlačítka

V následující tabulce jsou uvedeny informace o ovládacích tlačítkách:

| AC | Měření napětí |
|---|--|
| HOLD  | <ul style="list-style-type: none"> Stiskněte tlačítko HOLD  pro zapnutí vypnutí režimu HOLD  v jakémkoliv režimu; multimetr pípne Pro zobrazení všech symbolů na LCD Displeji stiskněte a držte tlačítko HOLD  a současně zapněte multimetr |
| MAX | Stiskněte tlačítko MAX pro sledování maximální měřené hodnoty. |
| SELECT | Stiskněte tlačítko SELECT pro přepínání mezi  a °C °F |

Účinek Funkčních tlačítek

Model UT201:

| Pozice otočného přepínače | Funkční tlačítka | | |
|---|------------------|-----|---|
| | SELECT | MAX | HOLD  |
|  | N/A | • | • |
|  | N/A | • | • |
|  | N/A | N/A | • |
|  | • | N/A | • |
|  | N/A | • | • |
|  | N/A | • | • |



Model UT202:

| Pozice otočného přepínače | Funkční tlačítka | | |
|------------------------------|------------------|------------|-------------|
| | SELECT | MAX | HOLD |
| | N/A | • | • |
| | N/A | • | • |
| | • | N/A | • |
| °F°C(K-Type) | • | N/A | • |
| A \sim 2/20A | N/A | • | • |
| A \sim 200/400A | N/A | • | • |

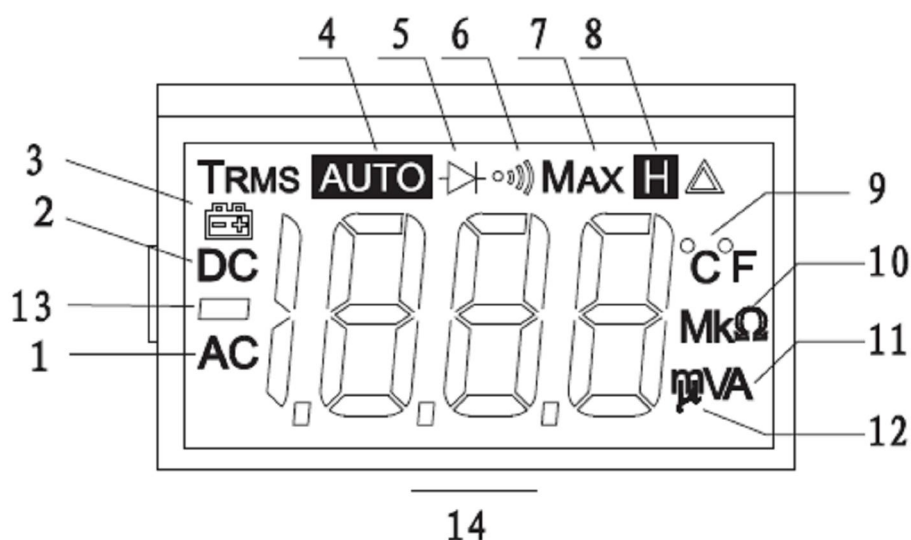
LCD Displej



| Číslo | Symbol | Význam |
|-------|-----------|--|
| 1. | AC | Indikátor pro AC (střídavé) napětí či proud. Naměřená hodnota je střední hodnota. |
| 2. | DC | Indikátor pro DC (stejnoseměrné) napětí či proud. Naměřená hodnota je střední hodnota. |
| 3. | | Vybitá baterie. Varování: Vyměňte baterii ihned poté, co se objeví indikace . S vybitou baterií může tento přístroj udávat neplatné hodnoty, které mohou vést k úrazu elektrickým proudem a zranění. |

| | | |
|-----|---|---|
| 4. | AUTO | Multimetr je v automatickém režimu nastavení rozsahu, ve kterém automaticky nastavuje rozsah, aby naměřená hodnota byla v co nejlepším rozlišení. |
| 5. |  | Test diod |
| 6. |  | Bzučák při testování kontinuity je zapnutý |
| 7. | MAX | Maximální naměřená hodnota |
| 8. | H | Funkce DATA HOLD je aktivní |
| 9. | °C °F | Jednotka teploty: °C: stupeň Celsia °F: stupeň Fahrenheita |
| 10. | Ω, kΩ, MΩ | Ohm: jednotka elektrického odporu kohm: kiloohm – 1 000ohmů Mohm: megaohm – 1 000 000ohmů |
| 11. | A | A: Ampér (jednotka elektrického proudu) |
| 12. | mV, V | V: Volt (jednotka elektrického napětí) mV: milivolt – 0.001V |
| 13. |  | Indikace záporné hodnoty |
| 14. | OL | Naměřená hodnota je větší než zvolený rozsah |

Měření

A. Měření DC (stejnoseměrného) napětí

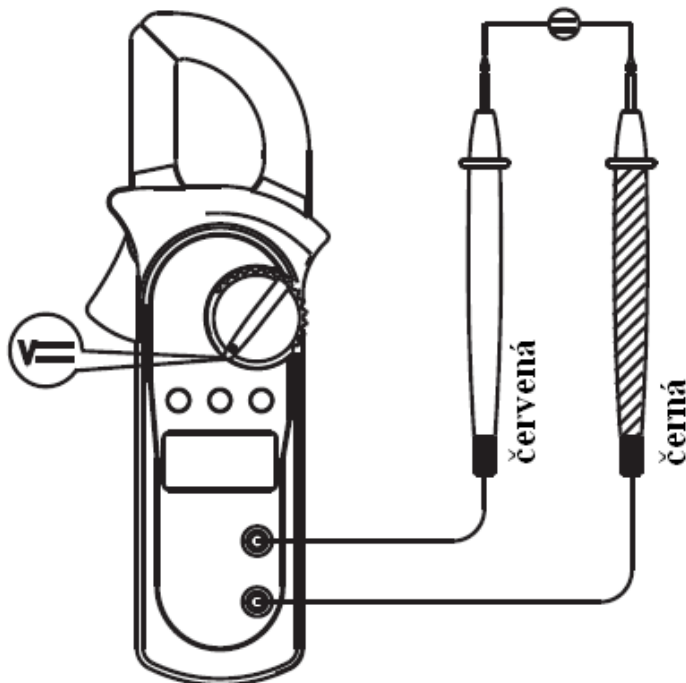

⚠ Varování

Abyste se vyhnuli poškození přístroje nebo měřených zařízení, nesnažte se měřit napětí vyšší než 600V nebo 600V rms a dejte pozor při měření vysokého napětí.

Pro měření DC (stejnoseměrného) napětí je možno nastavit rozsah na 200mV, 2V, 20V, 200V a 600V

Pro měření DC (stejnoseměrného) napětí postupujte takto:

1. Připojte červenou měřicí sondu do zdířky $V\Omega$ na multimetru a černou sondu do zdířky **COM**.
2. Nastavte otočný přepínač do polohy V_{DC} .
3. Připojte měřicí sondy k měřenému zařízení a to tak, že červenou sondu připojíte na kladný pól a černou sondu připojíte na záporný pól (zem – GND)

Naměřená hodnota je zobrazena na displeji.

Poznámka:

- Vstupní impedance je cca 10Mohm, což může, mít za následek chybu v měření u vysokoimpedančních obvodů. V případě, že impedance obvodu je menší nebo rovna 10Kohmům, je chyba při měření zanedbatelná (cca 0.1% a méně).
- Po ukončení měření odpojte měřicí sondy od měřeného zařízení.

B. Měření AC (střídavého) napětí

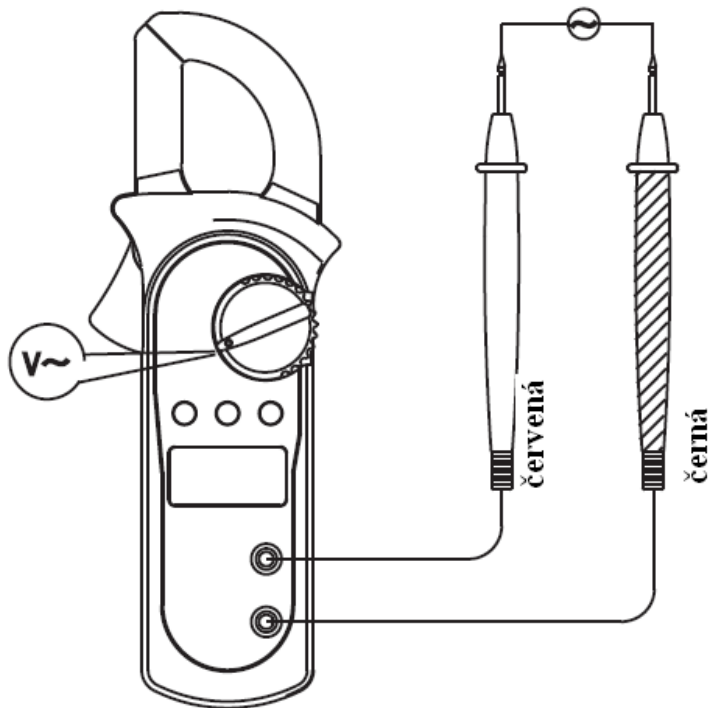

Varování

Abyste se vyhnuli poškození přístroje nebo měřených zařízení, nesnažte se měřit napětí vyšší než 600V nebo 600V rms a dejte pozor při měření vysokého napětí.

Pro měření AC (střídavého) napětí je možno nastavit rozsah na 2V, 20V, 200V a 600V

Pro měření AC (střídavého) napětí postupujte takto:

1. Připojte červenou měřicí sondu do zdířky $V\Omega$ na multimetru a černou sondu do zdířky **COM**.
2. Nastavte otočný přepínač do polohy $V\sim$
3. Připojte měřicí sondy k měřenému zařízení.

Naměřená hodnota je zobrazena na displeji.

Poznámka:

- Vstupní impedance je cca 10Mohm, což může, mít za následek chybu v měření u vysokoimpedančních obvodů. V případě, že impedance obvodu je menší nebo rovna 10Kohmům, je chyba při měření zanedbatelná (cca 0.1% a méně).
- Po ukončení měření odpojte měřicí sondy od měřeného zařízení.

C. Měření elektrického odporu

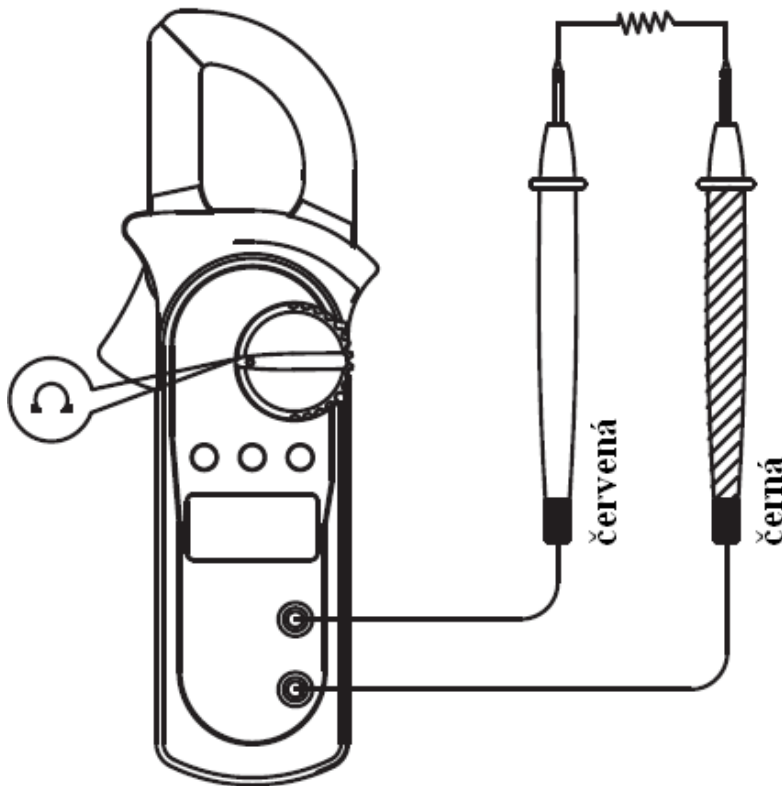

Varování

Abyste se vyhnuli poškození přístroje nebo měřených zařízení, nesnažte se měřit proud v obvodu, kde je napětí vyšší než 60V DC nebo 30V rms. V případě, že dojde k vyhoření pojistky při měření, může dojít k poškození multimetru či poranění obsluhy multimetru. Pro měření proto používejte správně zapojené měřící sondy a správně nastavený rozsah. Při připojení měřících sond nikdy nepřipojujte multimetr do obvodu paralelně, ale vždy v zapojení do série!

Pro měření odporu je možno nastavit rozsah na 200 Ω , 2k Ω , 20k Ω , 200k Ω , 2M Ω a 20M Ω .

Při měření postupujte takto:

1. Připojte červenou měřící sondu do zdířky Ω na multimetru a černou sondu do zdířky **COM**.
2. Nastavte otočný přepínač do polohy Ω ; měření odporu je nastaveno implicitně, případně stiskněte tlačítko **SELECT** a nastavte režim měření odporu
3. Připojte měřící sondy k měřenému zařízení.

Naměřená hodnota je zobrazena na displeji.

Poznámka:

- Měřicí hroty mohou znamenat odchylku $0.1\ \Omega - 0.3\ \Omega$
- Při měření velkého odporu v ($>1\ \text{M}\Omega$) je normální, že se měřená hodnota rezistoru ustálí až po několika vteřinách
- Po ukončení měření odpojte měřicí sondy od měřeného zařízení.

D. Test diod

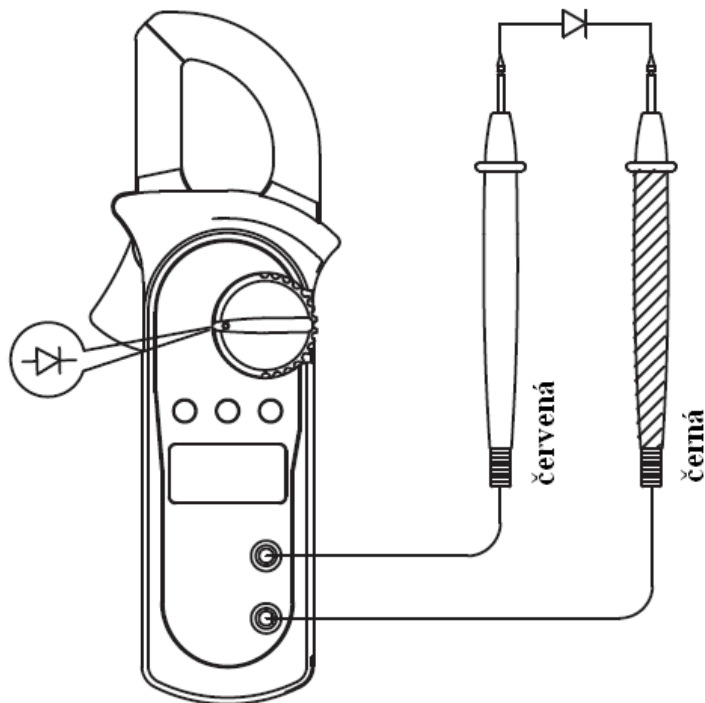

Varování

Abyste se vyhnuli poškození přístroje nebo měřených zařízení, odpojte před měřením diod a zkratu napájení obvodu a vybijte všechny vysokonapěťové kondenzátory.

Režim testování diod lze použít pro kontrolu diod, tranzistorů a dalších polovodičových součástek. V režimu testování diod je přístroj zdrojem proudu pro polovodičový přechod, na kterém je současně měřeno napětí. Napětí na křemíkovém přechodu by mělo být v normálním stavu mezi 0,5 a 0,8 V.

Pro testování diody, která není zapojena v obvodu postupujte takto:

1. Připojte červenou měřicí sondu do zdířky Ω na multimetru a černou sondu do zdířky **COM**.
2. Nastavte otočný přepínač do polohy Ω , stiskněte tlačítko **SELECT** a nastavte režim měření diod.
3. Pro měření napětí na polovodičovém přechodu v propustném směru připojte červenou svorku na anodu součástky a černou svorku na katodu.

Na displeji se zobrazí napětí na diodě v propustném směru.

Poznámka:

- Pokud měříte diodu zapojenou v obvodu, na dobré součástce by mělo být napětí mezi 0,5 V a 0,8 V. Napětí v závěrném směru se ovšem může lišit v závislosti na elektrickém odporu dalších cest mezi měřícími hroty.
- Připojte správně svorky (jak je uvedeno výše), abyste se vyhnuli při měření chybám. Při špatném propojení se na displeji zobrazí „**OL**“, což indikuje rozpojený obvod. Jednotkou při měření v režimu testování diod jsou Volty.
- Po ukončení měření diod odpojte měřenou součástku nebo obvod od měřících přívodů a měřící přívody odpojte od přístroje.

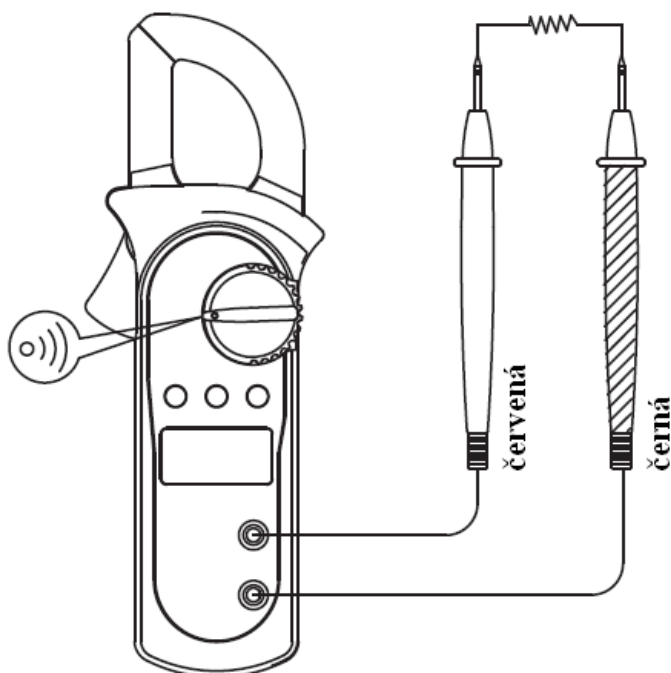

E. Test kontinuity (zkratu)



Varování

Abyste se vyhnuli poškození přístroje nebo měřených zařízení, odpojte před měřením diod a zkratu napájení obvodu a vybijte všechny vysokonapěťové kondenzátory.

Při testování kontinuity (zkratu) postupujte takto:

1. Připojte červenou měřící sondu do zdířky  $V\Omega$ na multimetru a černou sondu do zdířky **COM**.
2. Nastavte otočný přepínač do polohy Ω , stiskněte tlačítko **SELECT** a nastavte režim měření kontinuity.
3. Pokud je měřený odpor menší než 70 Ω , pak se ozve souvislý tón a na displeji se objeví hodnota naměřeného odporu.

4. Pokud je měřený odpor v rozmezí $70 \Omega - 120 \Omega$, může se tón ozývat náhodně.
5. Pokud je měřený odpor větší než 120Ω , bzučák multimetru nevydává žádný tón.

Poznámka:

- Bzučák pípne 5 krát za sebou zhruba minutu před přepnutím do režimu spánku (sleep mode). Těsně pře přechodem do režimu spánku multimetr pípne jako upozornění.
- Při špatném propojení se na displeji zobrazí „**OL**“, což indikuje rozpojený obvod.
- Po ukončení měření kontinuity odpojte měřenou součástku nebo obvod od měřících přívodů a měřící přívody od přístroje.

F. Měření teploty

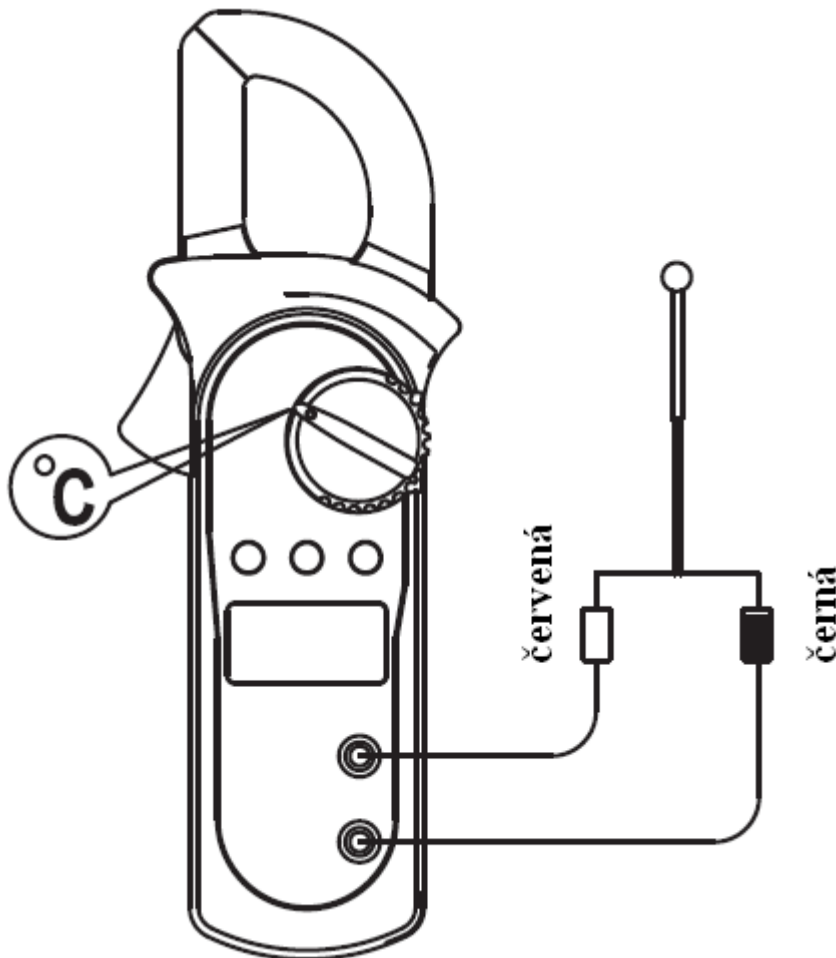

Měření teploty lze provádět v rozsahu -40°C až 1000°C nebo -40°F až 1832°F .

Pro měření teploty postupujte takto:

1. Připojte červenou měřící sondu do vývodu $V\Omega$ a černou do vývodu **COM**.
2. Nastavte otočný přepínač na rozsah $^{\circ}\text{C}$ $^{\circ}\text{F}$ a pomocí tlačítka **SELECT** zvolte měření $^{\circ}\text{C}$ nebo $^{\circ}\text{F}$. Měření $^{\circ}\text{C}$ je nastaveno implicitně.
3. Připojte teplotní sondu k měřenému zařízení.

Naměřená hodnota je zobrazena na displeji.

Poznámka:

- V případě že k multimetru není připojena teplotní sonda, objeví se automaticky na displeji teplota naměřená uvnitř multimetru.
- Po ukončení měření teploty, odpojte teplotní sondy od měřeného zařízení.

G. Měření AC (střídavého) proudu

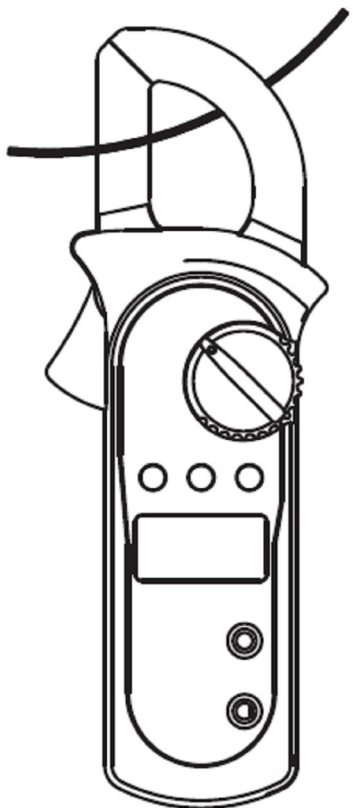

⚠ Varování



Abyste se vyhnuli poškození přístroje nebo měřených zařízení, nesnažte se měřit proud, pokud jsou v multimetru připojeny měřící sondy a vždy je odpojte od multimetru.

Nikdy neměřte proud v obvodu, kde je napětí vyšší než 600V.

Pro měření vždy používejte správné nastavení a správně nastavený rozsah.

Pro měření AC (střídavého) proudu je možno nastavit rozsah na: 2A, 20A, 200A a 400A.

Při měření postupujte takto:

1. Nastavte otočný přepínač na rozsah **2/20A**  nebo **200A/400A** .
2. Stiskněte úchyt pro otevření čelistí multimetru.
3. Umístěte multimetr tak, aby měřený vodič byl uvnitř čelistí multimetru a čelisti zavřete.

Naměřená hodnota je zobrazena na displeji.

Poznámka:

- Pro správné měření měřte vždy pouze jeden vodič.
- Po ukončení měření otevřete čelisti multimetru a dejte multimetr mimo měřený vodič.

Režim spánku (sleep mode)



Pro ochranu baterie proti vybíjení se měřič automaticky vypne po 15 minutách, jestliže není stisknuto žádné tlačítko a neotočíte otočným přepínačem.

Pro probuzení multimetru otočte otočným přepínačem nebo pomocí stisknutí jakéhokoliv tlačítka za následujících podmínek:

1. V případě, že multimetr byl uveden do režimu spánku při měření teploty (**Model UT202**), multimetr nemůže být probuzen přepnutím otočného přepínače na jakýkoliv rozsah AC (střídavého) proudu.
2. Stisknutím funkčních tlačítek – v souladu s odstavcem „**Využití funkčních tlačítek**“ tohoto manuálu.
3. Funkce **HOLD** bude zrušena při aktivaci multimetru pomocí stisknutí tlačítka **HOLD**.

Pro zrušení funkce režimu spánku přidržte tlačítko **HOLD** a současně tlačítko pro zapnutí multimetru.

Všeobecná specifikace

- Maximální napětí mezi vstupními svorkami - 500Vrms
- Maximální zobrazitelná hodnota: 1999 (3 a ½ místný displej).
- Přetečení rozsahu: symbol **OL** nebo **-OL**
- Indikace slabé baterie: zobrazením symbolu .
- Rychlost měření: 3x za sekundu.
- Chyba měření: V případě, že při měření AC (střídavého) proudu není umístěn správně vodič, může být naměřená hodnota zkreslena o $\pm 1\%$
- Nárazuvzdornost: Testováno pádem z výšky 1metr
- Maximální průměr čelistí: 28mm
- Maximální průměr vodiče při měření proudu čelistmi - 26mm
- Baterie 2 x 1.5V (AAA)
- Životnost baterií: typická 150hodin (pro alkalické baterie)
- Režim spánku (sleep mód) – lze deaktivovat
- Multimetr je vhodný pro měření v interiéru
- Teplota:
skladovací: $-20^{\circ}\text{C} \sim 60^{\circ}\text{C}$.
- Relativní vlhkost:
méně nebo rovno 75% při $0^{\circ}\text{C} \sim 30^{\circ}\text{C}$, méně nebo rovno 70% při $31^{\circ}\text{C} \sim 40^{\circ}\text{C}$, méně nebo rovno 45% při $31^{\circ}\text{C} \sim 40^{\circ}\text{C}$
- Nadmořská výška:
pracovní: 2000 m,
skladovací: 10000 m.
- Rozměry (výška x šířka x délka):208 x 76 x 30 mm.
- Hmotnost: přibližně 260g (včetně baterie).
- Bezpečnost: v souladu s normou IEC61010 CAT II 600V, CAT III 300V a dvojité izolace.
- Certifikace: .

Přesnost měření

Přesnost: $\pm (a\% \text{ naměřené hodnoty} + b)$, záruka přesnosti 1 rok.

Pracovní teplota: $23^{\circ}\text{C} \pm 5^{\circ}\text{C}$.

Relativní vlhkost: menší než 75%.

Teplotní koeficient: $0,1 \times (\text{udaná přesnost}) / 1^{\circ}\text{C}$.

A. Stejnosměrné (DC) napětí: automatická volba rozsahu

| Rozsah | Rozlišení | Přesnost | Přepětová ochrana |
|---------|-----------|----------------|-------------------|
| 200.0mV | 0.1mV | $\pm(0.8\%+3)$ | 600V rms |
| 2.000V | 1mV | $\pm(0.8\%+1)$ | |
| 20.00V | 10mV | | |
| 200.0V | 100mV | | |
| 600V | 1V | $\pm(1\%+3)$ | |

Poznámka:

- vstupní impedance 10Mohmů / 100pF

B. Střídavé (AC) napětí: automatická volba rozsahu

| Rozsah | Rozlišení | Přesnost | Přepětová ochrana |
|--------|-----------|----------------|-------------------|
| 2.000V | 1mV | $\pm(1.2\%+5)$ | 600V rms |
| 20.00V | 10mV | | |
| 200.0V | 100mV | | |
| 600V | 1V | $\pm(1.5\%+5)$ | |

Poznámka:

- vstupní impedance 10Mohmů / 100pF
- zobrazuje efektivní hodnotu sinusovky
- frekvenční odezva 40Hz až 1kHz

C. Odpor

| Rozsah | Rozlišení | Přesnost | Přepětová ochrana |
|-----------------|---------------|----------------|-------------------|
| 200.0 Ω | 100m Ω | $\pm(1.2\%+2)$ | 600V _p |
| 2.000k Ω | 1 Ω | $\pm(1\%+2)$ | |
| 20.00k Ω | 10 Ω | | |
| 200.0k Ω | 100 Ω | | |
| 2.000M Ω | 1k Ω | $\pm(1.2\%+2)$ | |
| 20.00M Ω | 10k Ω | $\pm(1.5\%+2)$ | |

Poznámka:

- vstupní impedance 10Mohmů

D. Testování kontinuity

| Rozsah | Rozlišení | Přesnost | Přepětová ochrana |
|--------|-----------|-------------------|-------------------|
| •)) | 0.1Ω | hodnota < 50 Ω | 600Vp |

Poznámka:

- Bzučák pípá při odporu < cca. 50 ohmů
- napětí na sondách při rozpojeném obvodu 0.45V
- Pokud je měřený odpor menší než 70 Ω, pak se ozve souvislý tón a na displeji se objeví hodnota naměřeného odporu.
- Pokud je měřený odpor v rozmezí 70 Ω - 120 Ω, může se tón ozývat náhodně.
- Pokud je měřený odpor větší než 120 Ω, bzučák multimetr nevydává žádný tón.

E. Testování diod

| Rozsah | Rozlišení | Přepětová ochrana |
|--------|-----------|-------------------|
| → | 1mV | 600Vp |

Poznámka:

- napětí na sondách při rozpojeném obvodu 1.48V

F. Měření teploty (MODEL UT202)

| Rozsah | Rozlišení | Přesnost | Přepětová ochrana |
|--------------|-----------|---------------------------|-------------------|
| -40~1000°C | 1°C | -40~0°C: ±(3%+4) | 600Vp |
| | | 0~400°C: ±(1%+3) | |
| | | 400~1000°C: ±(2%+10) | |
| -40°F~1832°F | 1°F | -40~32°F: ±(3%+8) | |
| | | 32°F~752°F: ±(1%+6) | |
| | | 752°F~1832°F: ±(2%+18) | |

G. Střídavý (AC) proud

| Rozsah | Rozlišení | Přesnost | Frekvenční odezva | Přepětová ochrana |
|--------|-----------|------------------------------|-------------------|-------------------|
| 2.000A | 0.001A | $\pm(4\%+20)$ $\leq 0.4A$ | 50Hz~60Hz | 400A rms |
| | | $\pm(3\%+12)$ | | |
| 20.00A | 0.01A | $\pm(3\%+12)$ $\leq 4A$ | | |
| | | $\pm(2\%+8)$ | | |
| 200.0A | 0.1A | | | |
| 400A | 1A | $\pm(1.5\%+5)$ | | |

Poznámka:

- zobrazuje efektivní hodnotu sinusovky

Údržba

Tato část návodu obsahuje základní informace o údržbě, včetně výměny baterie a pojistky.

Varování

Nepokoušejte se přístroj opravit, pokud k tomu nemáte odpovídající kvalifikaci nebo nemáte odpovídající informace o kalibraci, kontrole výkonu přístroje a servisní informace.

Abyste se vyhnuli úrazu elektrickým proudem nebo poškození přístroje, zabraňte vniknutí vody pod kryt.

Základní údržba

- Pravidelně otřete kryt přístroje vlhkým hadříkem se slabým roztokem čisticího prostředku. Nepoužívejte abrazivní materiály ani rozpouštědla.
- Čistěte svorky vatovou tyčinkou s čisticím prostředkem, protože vlhkost a nečistota na svorkách může ovlivnit naměřené hodnoty.
- Pokud přístroj nepoužíváte, vypněte jej. Před delší dobou nečinnosti vyjměte baterii.
- Neskladujte přístroj na vlhkém místě, na místě s vysokou teplotou nebo silným magnetickým polem.

Výměna baterie

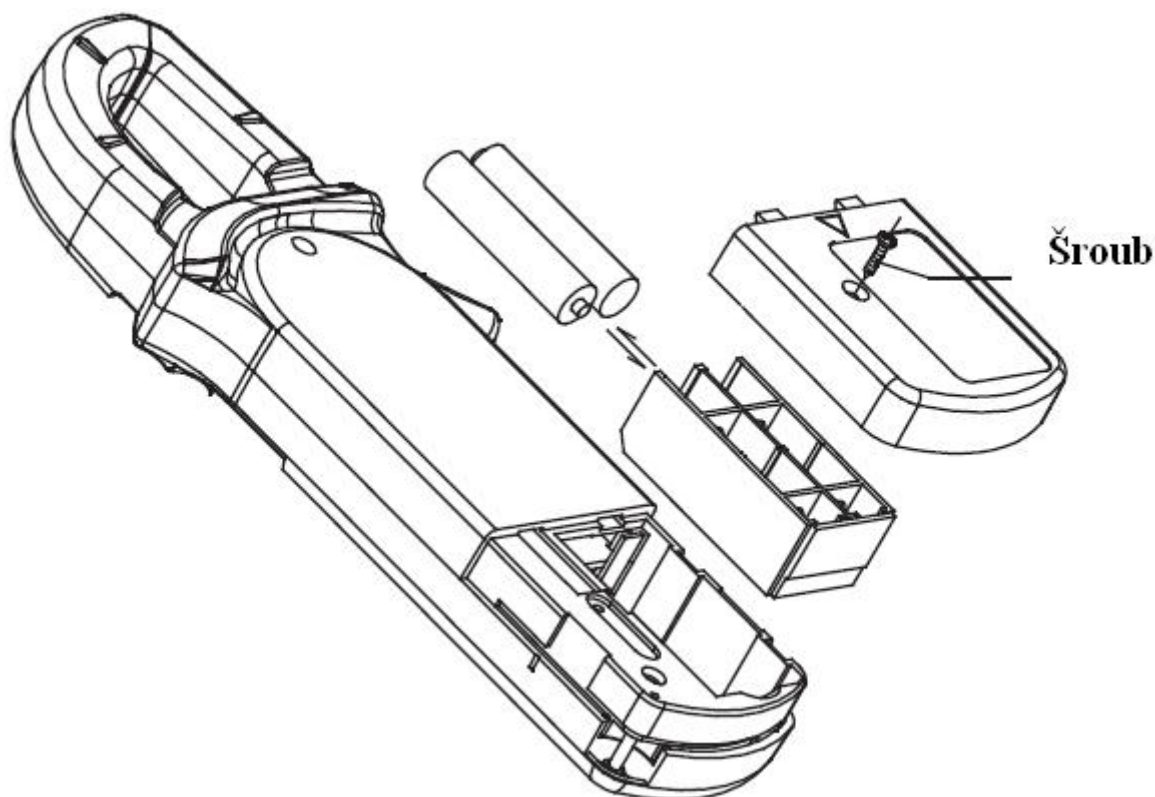

Varování

Vyměňte baterii ihned poté, co se objeví indikace . S vybitou baterií může tento přístroj udávat neplatné hodnoty, které mohou vést k úrazu elektrickým proudem a zranění.

Přesvědčte se, že jsou měřicí sondy odpojeny od multimetru.

Při výměně baterie postupujte takto:

1. Vypněte přístroj a odpojte všechny příklady ze svorek.
2. Vytáhněte šroub a oddělte přihrádku baterie od spodní části krytu.
3. Vyměňte baterie.
4. Nahraďte baterie novými 2ks 1.5V (AAA).
5. Přiložte přihrádku baterie ke spodní části krytu a zašroubujte šroub zpět.